

12F31

単位重量 : 0.491kg/m

1:1.5

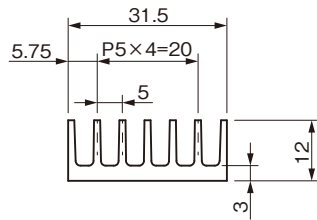

L寸	熱抵抗(°C/W)
L50	12.7
L100	7.3
L150	5.3

— L=50
— L=100
— L=150

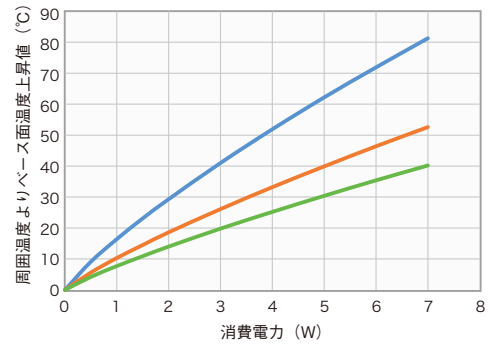

12F46

単位重量 : 0.715kg/m

1:1.5

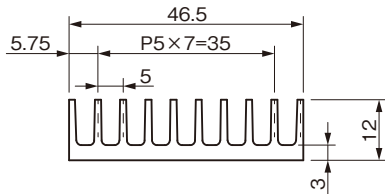

L寸	熱抵抗(°C/W)
L50	8.4
L100	5
L150	3.5

— L=50
— L=100
— L=150

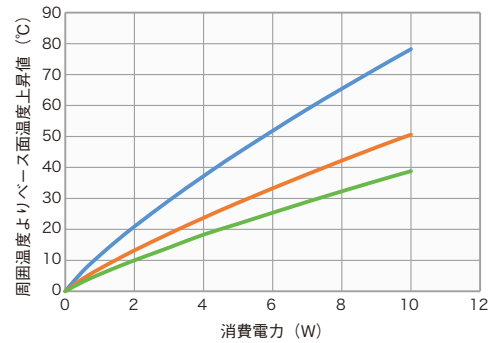

12F51

単位重量 : 0.789kg/m

1:1.5

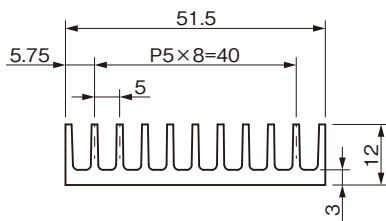

L寸	熱抵抗(°C/W)
L50	7.6
L100	4.4
L150	3.2

— L=50
— L=100
— L=150

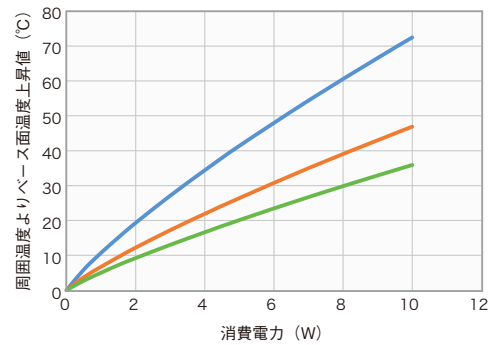

12F66

単位重量 : 1.012kg/m

1:1.5

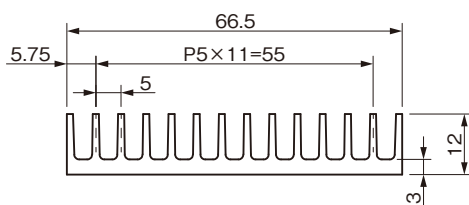

L寸	熱抵抗(°C/W)
L50	6
L100	3.5
L150	2.5

— L=50
— L=100
— L=150

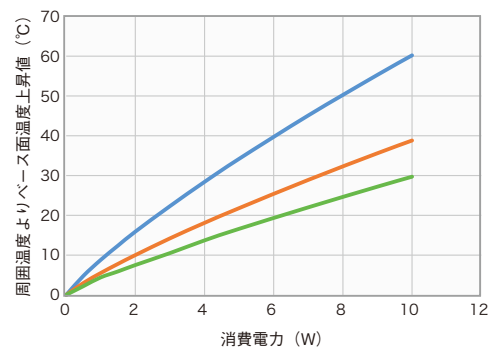

12F101

単位重量：1.533kg/m

1:1.8

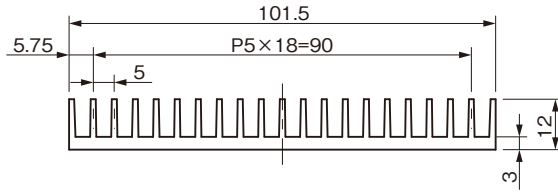

L寸	熱抵抗 (°C/W)
L50	4
L100	2.4
L150	1.7

— L=50
— L=100
— L=150

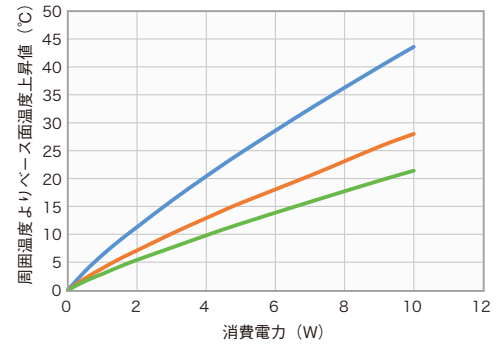

12F151

単位重量：2.425kg/m

1:1.8

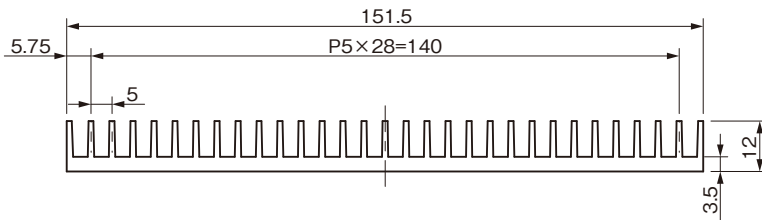

L寸	熱抵抗 (°C/W)
L50	2.8
L100	1.6
L150	1.2

— L=50
— L=100
— L=150

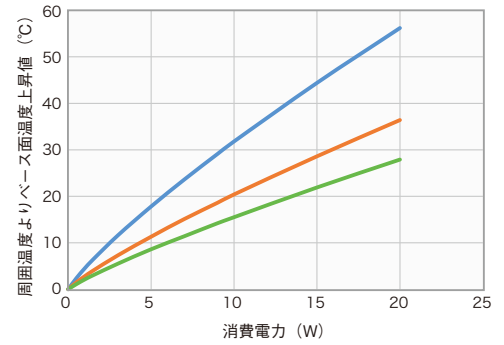

17F50A

単位重量：1.005kg/m

1:1.5

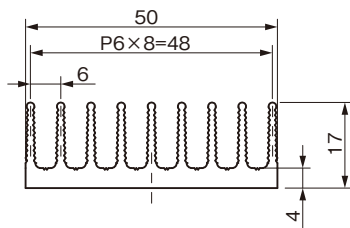

L寸	熱抵抗 (°C/W)
L50	6.8
L100	4
L150	2.9

— L=50
— L=100
— L=150

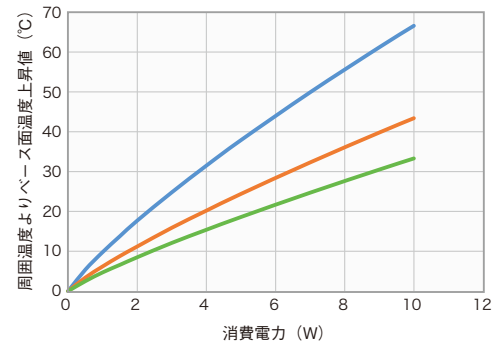

ローレット付

17F50B

単位重量：1.109kg/m

1:1.5

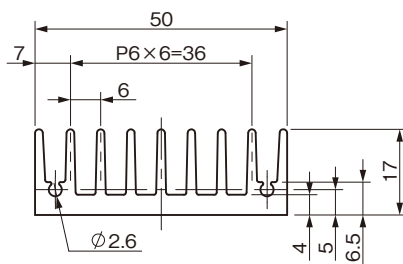

L寸	熱抵抗 (°C/W)
L50	6.8
L100	4
L150	2.9

— L=50
— L=100
— L=150

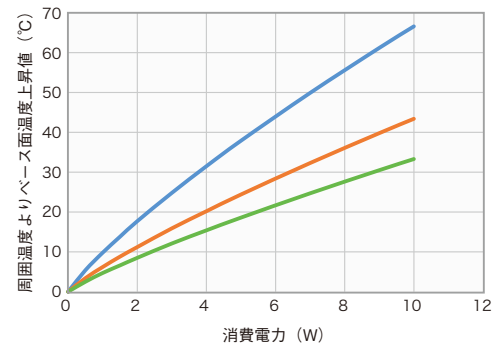

17F98

単位重量：1.950kg/m

1:1.8

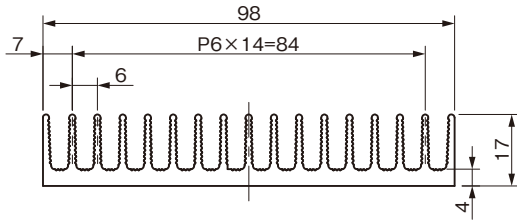

ローレット付

L寸	熱抵抗 (°C/W)
L50	3.7
L100	2.2
L150	1.6

— L=50
— L=100
— L=150

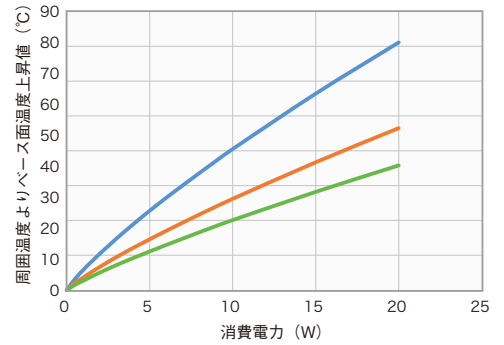

17F122

単位重量：2.410kg/m

1:1.8

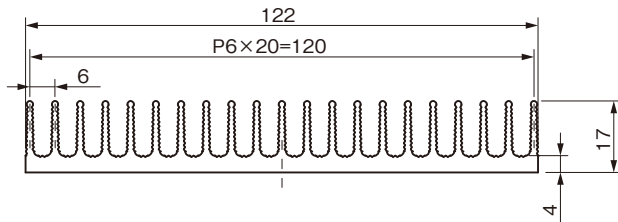

ローレット付

L寸	熱抵抗 (°C/W)
L50	3.0
L100	1.8
L150	1.3

— L=50
— L=100
— L=150

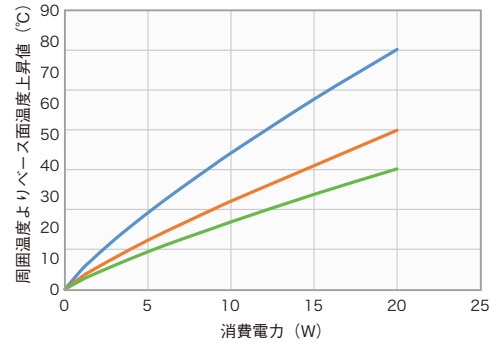

17F146

単位重量：2.870kg/m

1:1.8

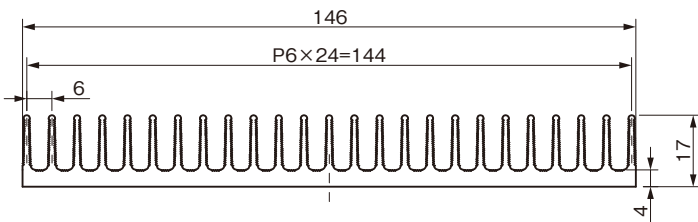

ローレット付

L寸	熱抵抗 (°C/W)
L50	2.5
L100	1.5
L150	1.1

— L=50
— L=100
— L=150

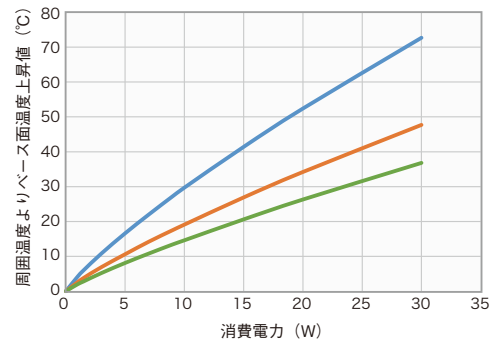

17F200

単位重量：4.247kg/m

1:2.25

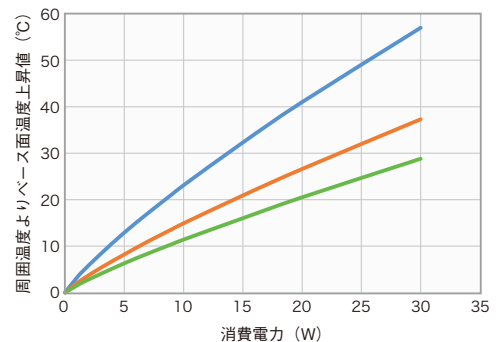
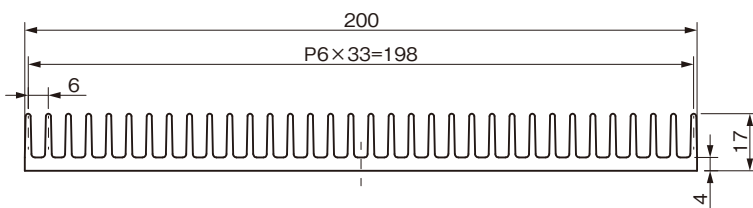

L寸	熱抵抗 (°C/W)
L=50	1.9
L=100	1.1
L=150	0.8

— L=50
— L=100
— L=150

20F183

単位重量：4.957kg/m

1:2

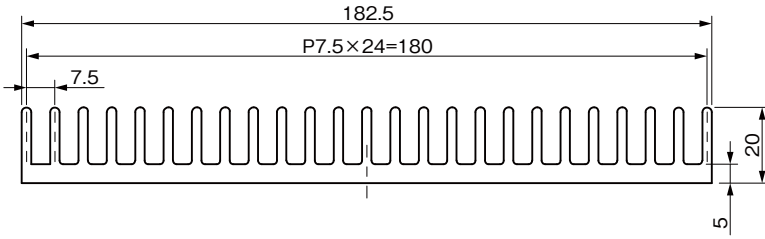

L寸	熱抵抗 (°C/W)
L50	1.7
L100	1.2
L150	0.9

— L=50
— L=100
— L=150

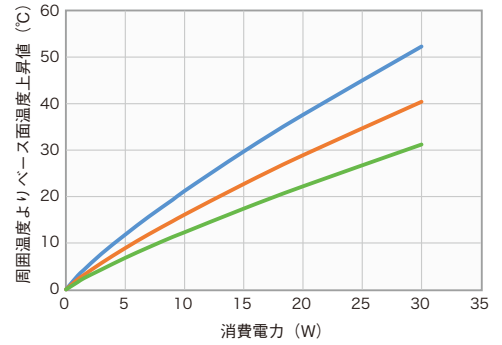

21F50

単位重量：1.513kg/m

1:1.8

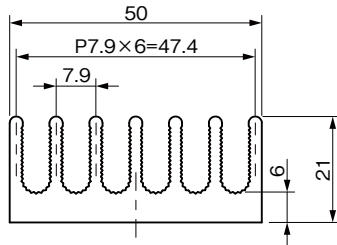

L寸	熱抵抗 (°C/W)
L50	5.6
L100	4
L150	3

— L=50
— L=100
— L=150

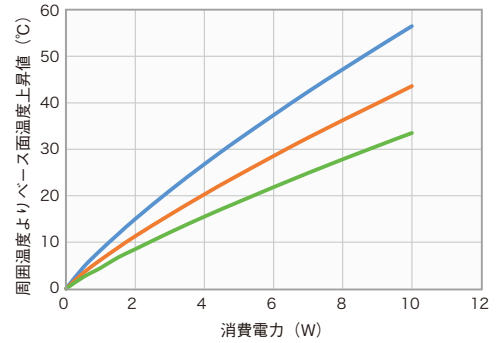

ローレット付

21F74

単位重量：2.180kg/m

1:1.8

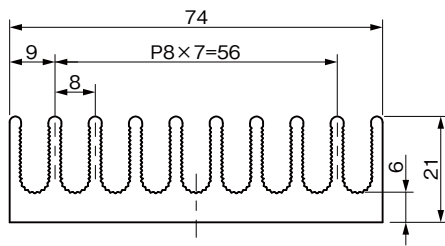

L寸	熱抵抗 (°C/W)
L50	4
L100	2.9
L150	2.1

— L=50
— L=100
— L=150

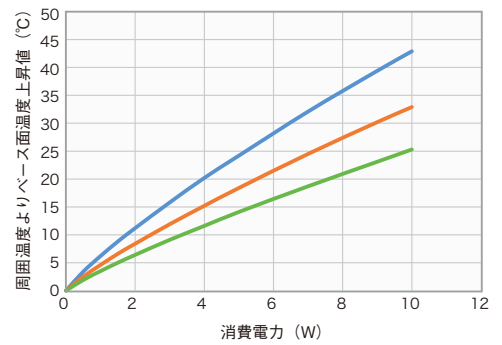

ローレット付

21F98

単位重量：2.895kg/m

1:1.8

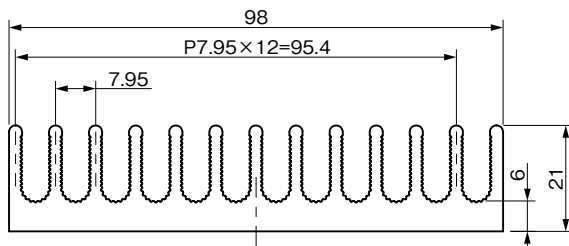

L寸	熱抵抗 (°C/W)
L50	3.1
L100	2.2
L150	1.6

— L=50
— L=100
— L=150

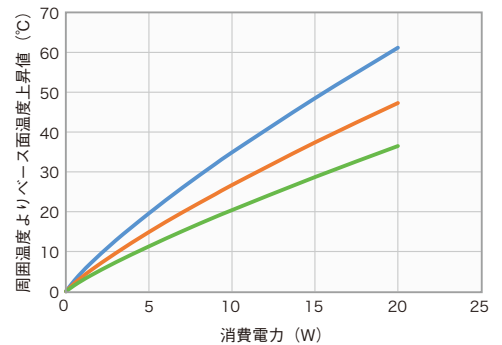

ローレット付

21F106

単位重量：3.133kg/m

1:1.8

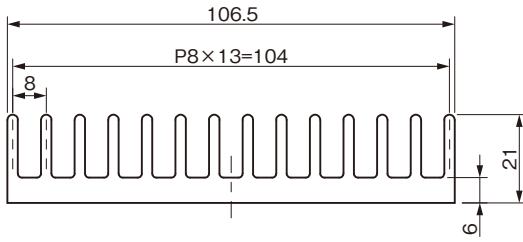

L寸	熱抵抗 (°C/W)
L50	2.9
L100	2.1
L150	1.5

— L=50
— L=100
— L=150

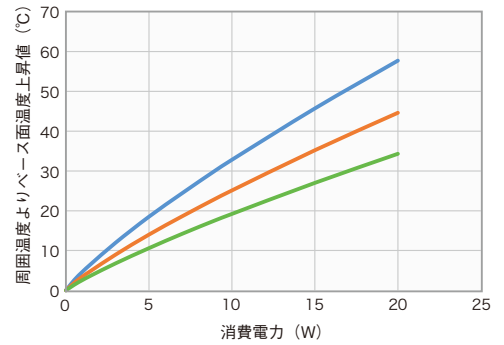

21F130

単位重量：3.793kg/m

1:1.8

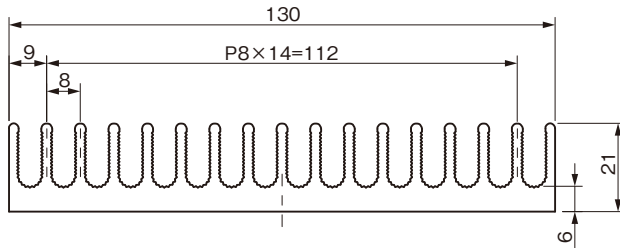

L寸	熱抵抗 (°C/W)
L50	2.5
L100	1.9
L150	1.3

— L=50
— L=100
— L=150

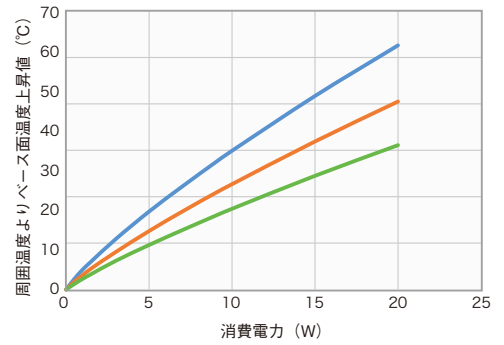

ローレット付

21F154

単位重量：4.480kg/m

1:1.8

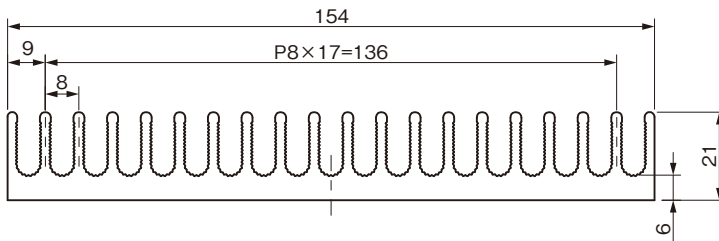

L寸	熱抵抗 (°C/W)
L50	2
L100	1.5
L150	1.1

— L=50
— L=100
— L=150

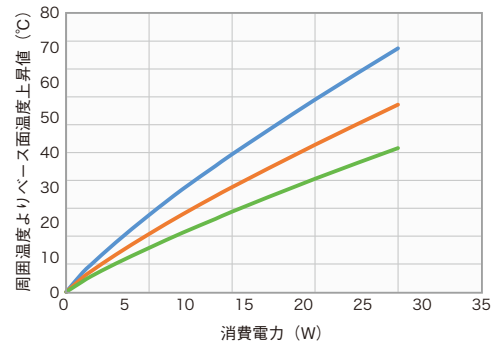

ローレット付

21F170

単位重量：3.578kg/m

1:1.8

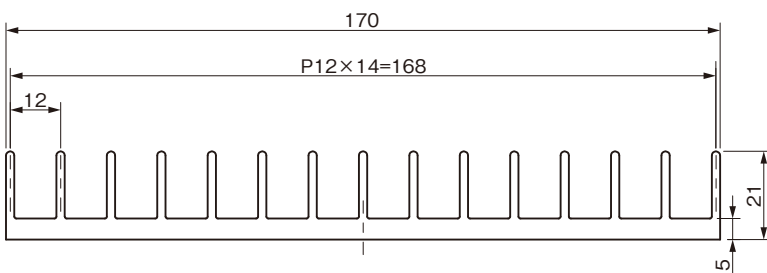

L寸	熱抵抗 (°C/W)
L50	3.1
L100	2.2
L150	1.6

— L=50
— L=100
— L=150

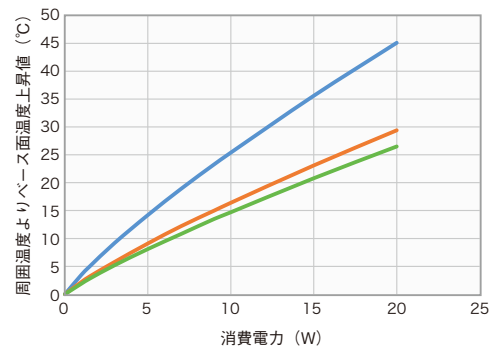

21F210

単位重量：6.168kg/m

1:2.5

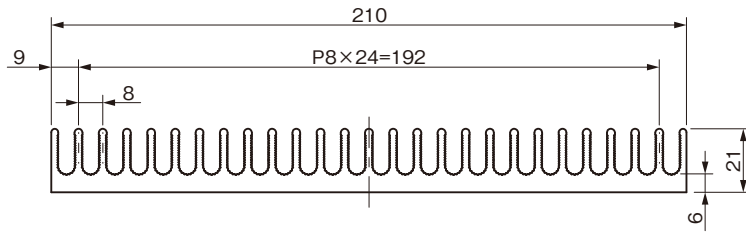

ローレット付

L寸	熱抵抗 (°C/W)
L=50	2.9
L=100	2.1
L=150	1.5

— L=50
— L=100
— L=150

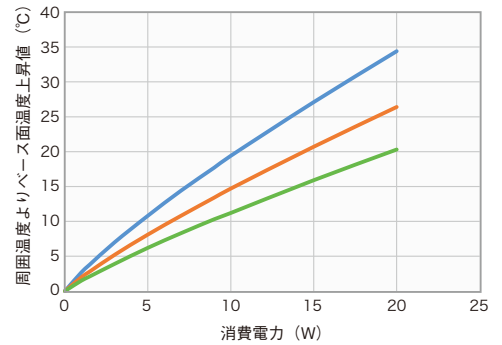

21F230

単位重量：4.840kg/m

1:2.5

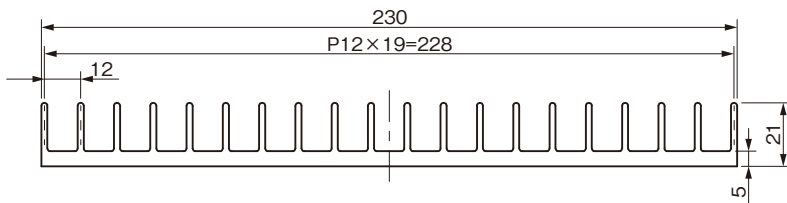

ローレット付

L寸	熱抵抗 (°C/W)
L=50	1.6
L=100	0.9
L=150	0.8

— L=50
— L=100
— L=150

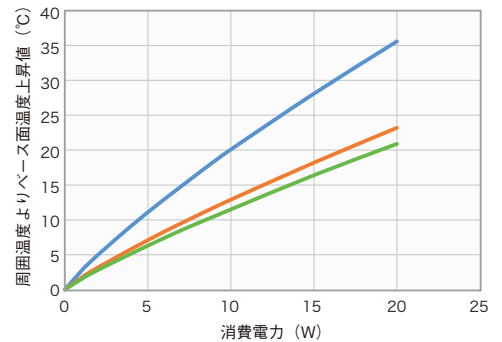

21F298

単位重量：8.751kg/m

1:3.25

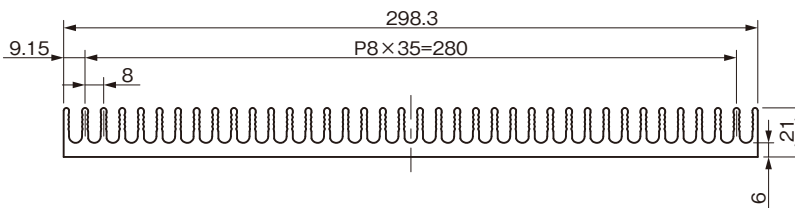

ローレット付

L寸	熱抵抗 (°C/W)
L=50	1.1
L=100	0.8
L=150	0.6

— L=50
— L=100
— L=150

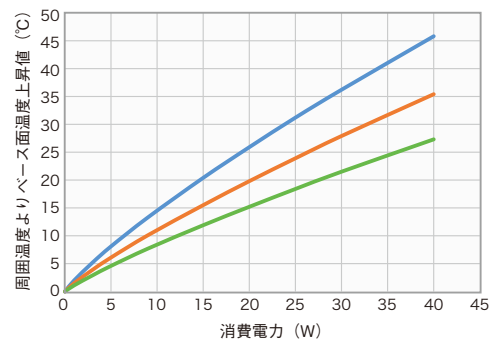

21F304

単位重量：8.829kg/m

1:3.5

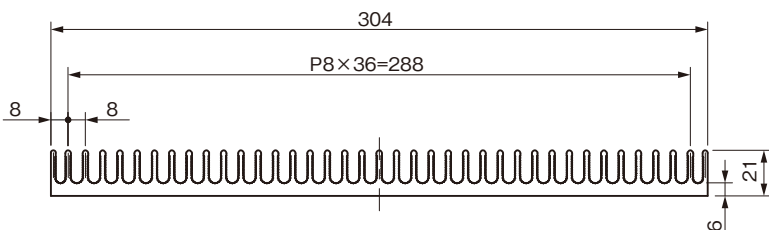

ローレット付

L寸	熱抵抗 (°C/W)
L=50	1.1
L=100	0.8
L=150	0.6

— L=50
— L=100
— L=150

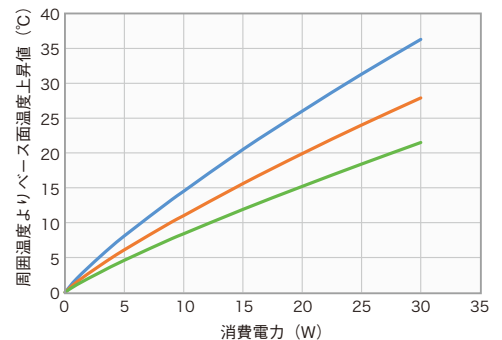

24F84

単位重量：2.173kg/m

1:1.8

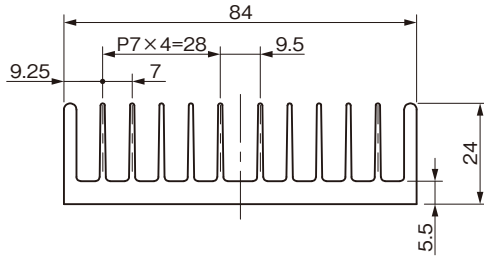

L寸	熱抵抗 (°C/W)
L50	3.1
L100	2.3
L150	1.7

— L=50
— L=100
— L=150

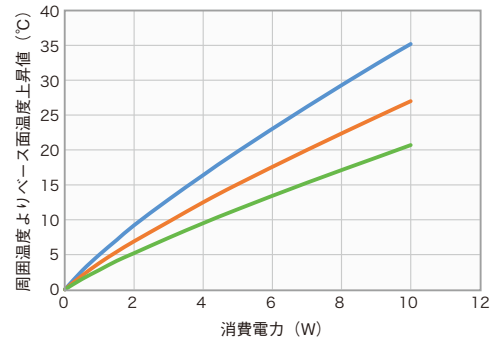

25F150

単位重量：3.209kg/m

1:2

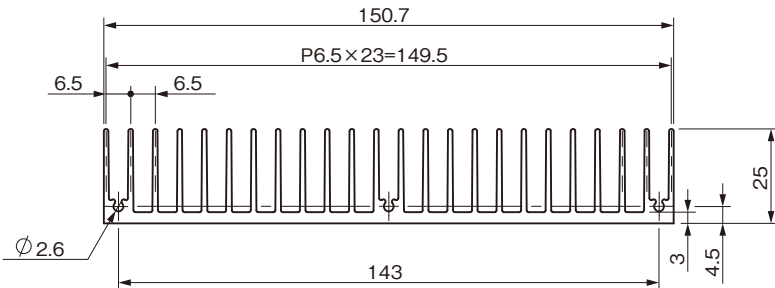

ローレット付

L寸	熱抵抗 (°C/W)
L=50	1.5
L=100	1.1
L=150	0.8

— L=50
— L=100
— L=150

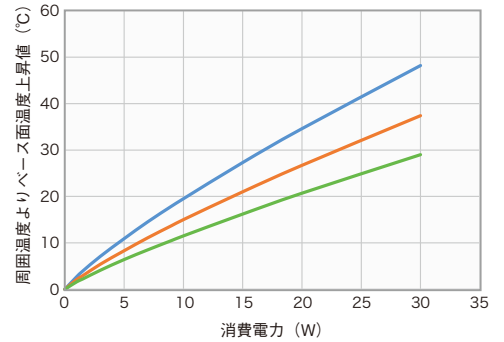

25F294

単位重量：6.539kg/m

1:3.5

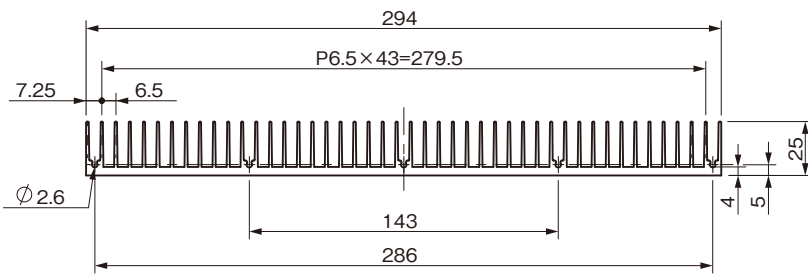

L寸	熱抵抗 (°C/W)
L=50	0.8
L=100	0.6
L=150	0.5

— L=50
— L=100
— L=150

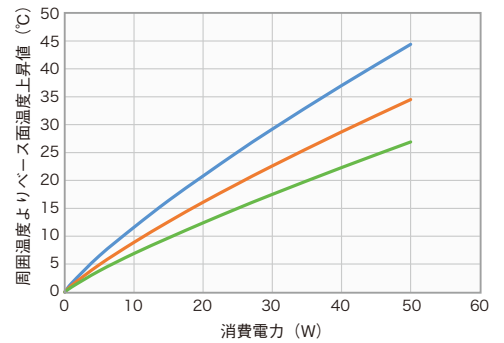

30F34

単位重量：0.977kg/m

1:1.8

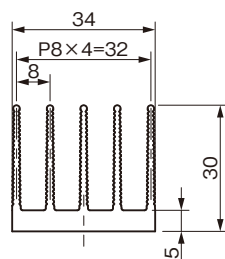

ローレット付

L寸	熱抵抗 (°C/W)
L50	5.7
L100	4.1
L150	3

— L=50
— L=100
— L=150

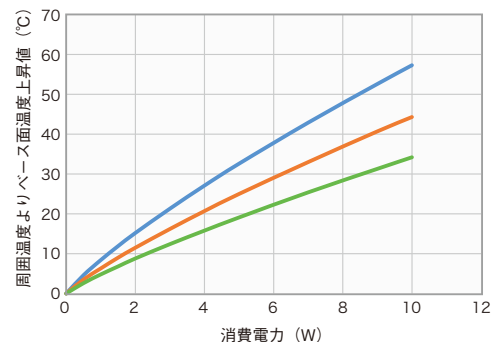

30F58

単位重量：1.590kg/m

1:1.8

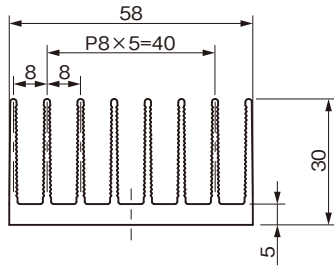

ローレット付

L寸	熱抵抗 (°C/W)
L50	3.7
L100	2.7
L150	2

— L=50
— L=100
— L=150

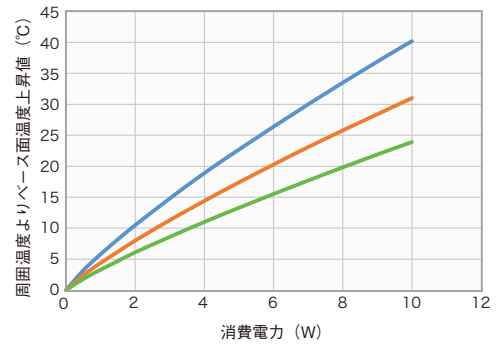

30F74

単位重量：2.002kg/m

1:1.8

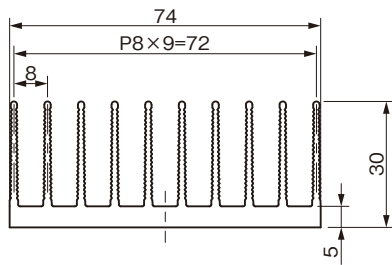

ローレット付

L寸	熱抵抗 (°C/W)
L50	3
L100	2.2
L150	1.6

— L=50
— L=100
— L=150

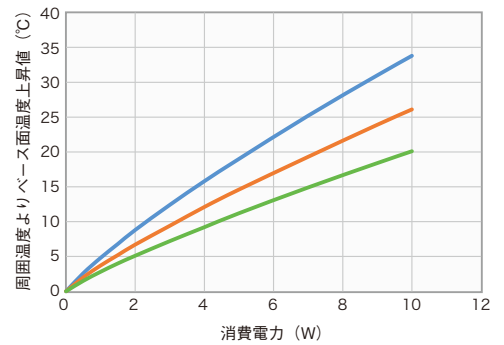

30F98

単位重量：2.623kg/m

1:1.8

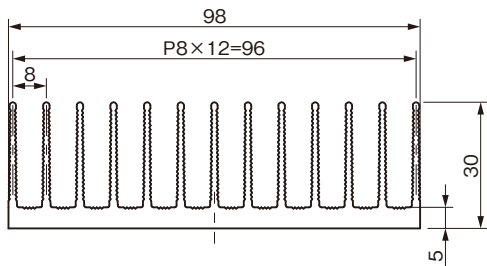

ローレット付

L寸	熱抵抗 (°C/W)
L50	2.3
L100	1.7
L150	1.2s

— L=50
— L=100
— L=150

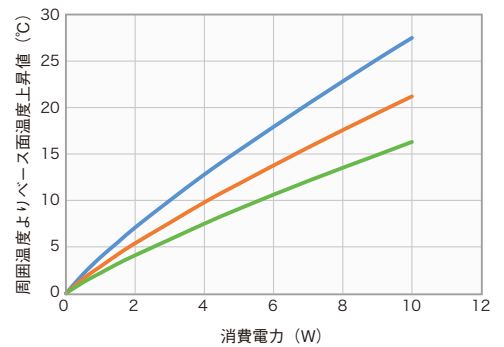

30F109

単位重量：2.878kg/m

1:2.25

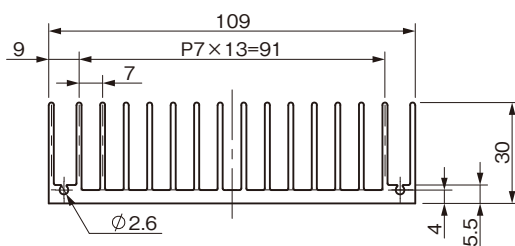

L寸	熱抵抗 (°C/W)
L50	1.9
L100	1.4
L150	1

— L=50
— L=100
— L=150

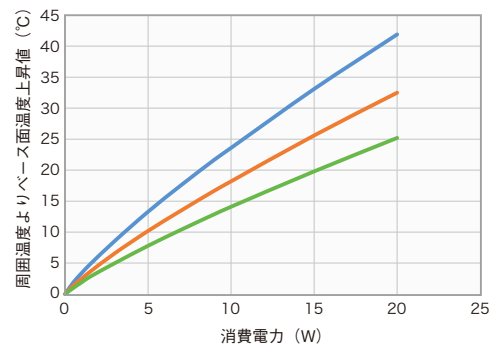

30F138

単位重量：3.634kg/m

1:2.25

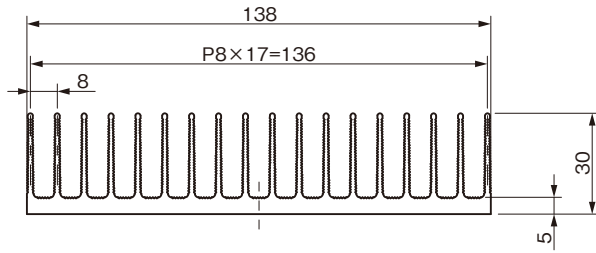

ローレット付

L寸	熱抵抗 (°C/W)
L50	1.7
L100	1.2
L150	0.9

— L=50
— L=100
— L=150

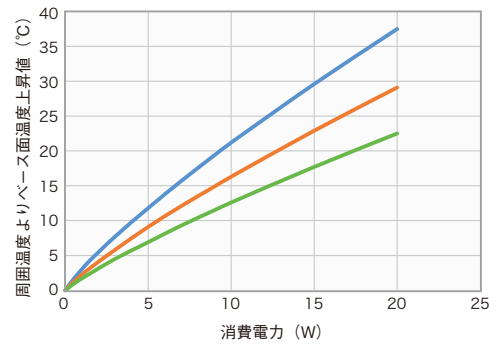

30F143

単位重量：4.160kg/m

1:2.25

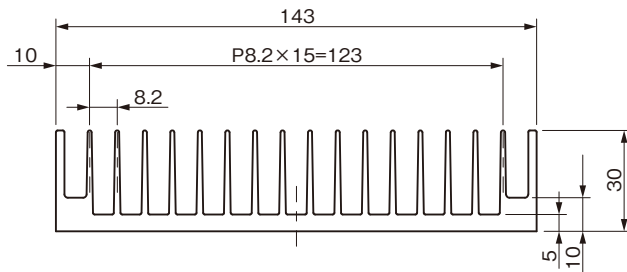

ローレット付

L寸	熱抵抗 (°C/W)
L50	1.7
L100	1.2
L150	0.9

— L=50
— L=100
— L=150

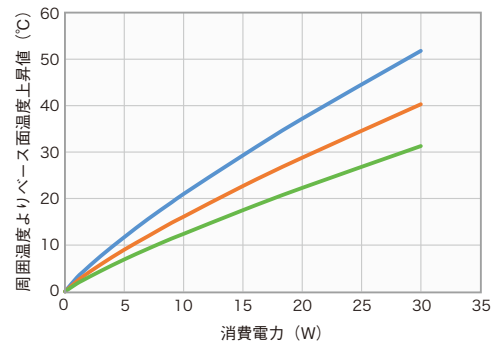

30F202

単位重量：5.332kg/m

1:2.25

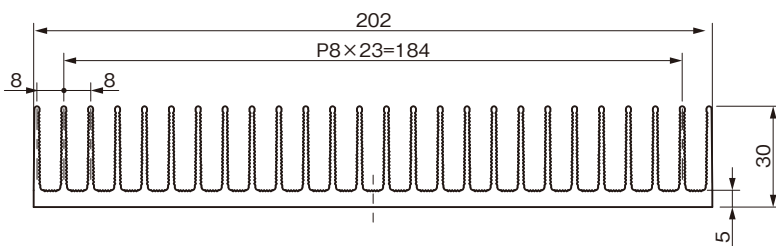

ローレット付

L寸	熱抵抗 (°C/W)
L=50	1.2
L=100	0.9
L=150	0.6

— L=50
— L=100
— L=150

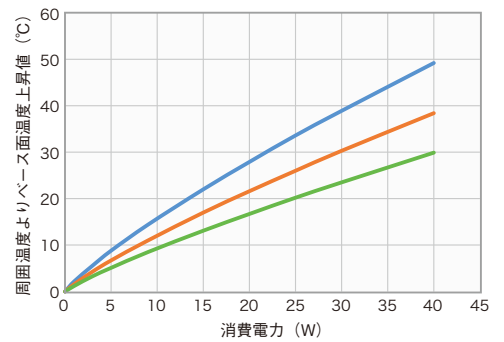

30F250

単位重量：6.610kg/m

1:3.25

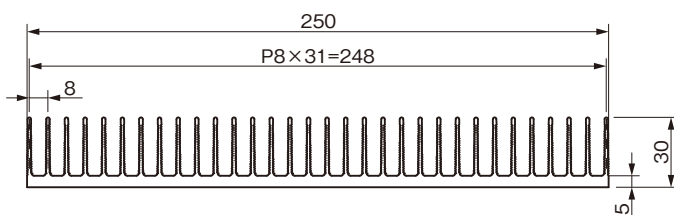

ローレット付

L寸	熱抵抗 (°C/W)
L=50	1
L=100	0.7
L=150	0.5

— L=50
— L=100
— L=150

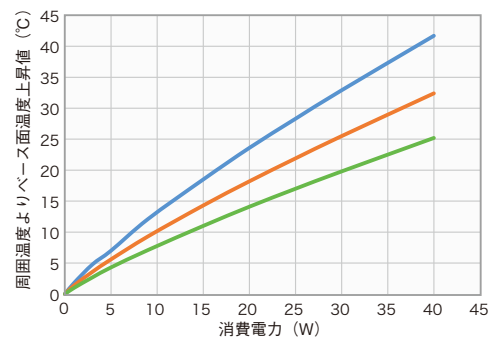

30F298

単位重量：9.134kg/m

1:3.25

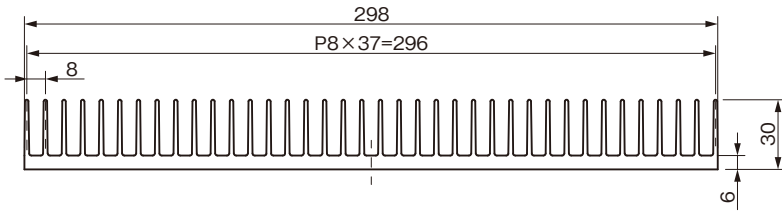

L寸	熱抵抗 (°C/W)
L=50	0.8
L=100	0.6
L=150	0.4

— L=50
— L=100
— L=150

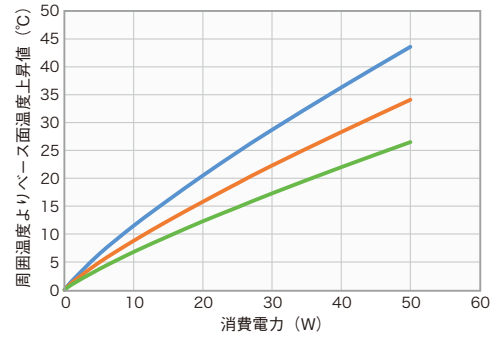

32F123

単位重量：4.730kg/m

1:1.8

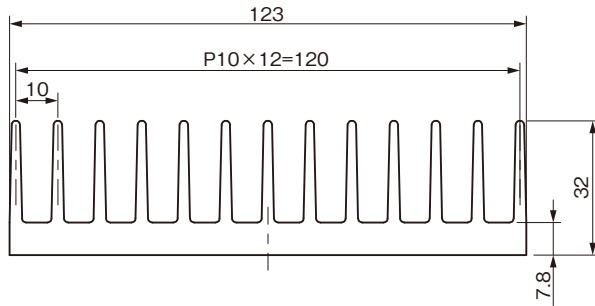

L寸	熱抵抗 (°C/W)
L50	2.1
L100	1.5
L150	1.1

— L=50
— L=100
— L=150

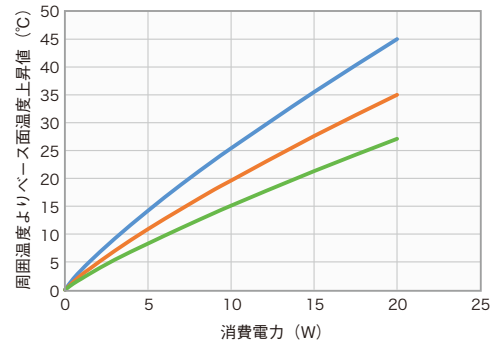

33F58

単位重量：1.874kg/m

1:1.8

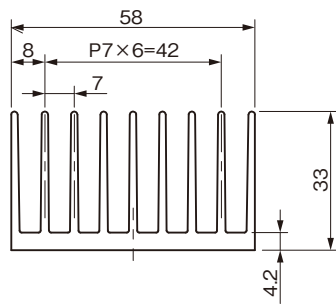

L寸	熱抵抗 (°C/W)
L50	3.1
L100	2.3
L150	1.7

— L=50
— L=100
— L=150

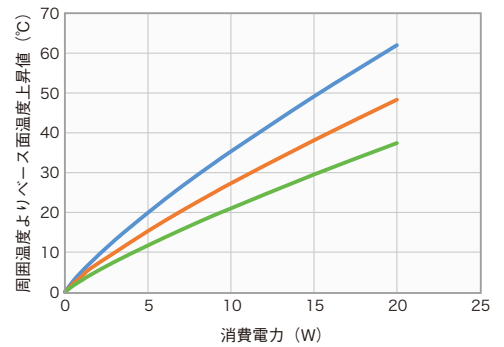

33F152

単位重量：4.510kg/m

1:2.75

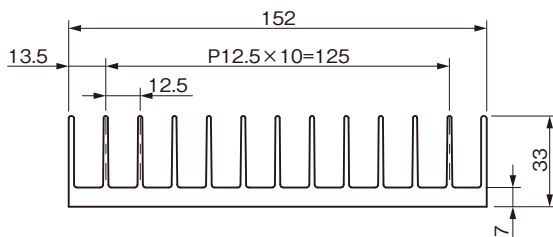

L寸	熱抵抗 (°C/W)
L50	1.8
L100	1.1
L150	1

— L=50
— L=100
— L=150

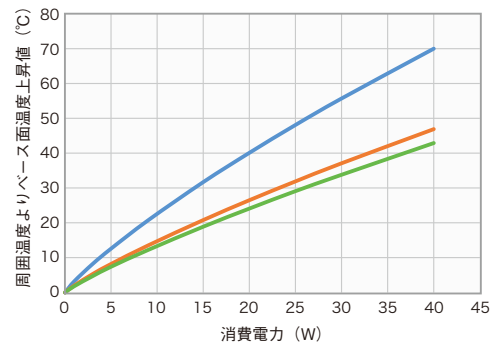

33F170

単位重量：3.070kg/m

1:2.75

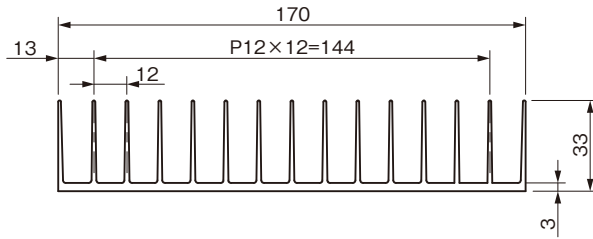

L寸	熱抵抗 (°C/W)
L50	1.5
L100	0.9
L150	0.8

— L=50
— L=100
— L=150

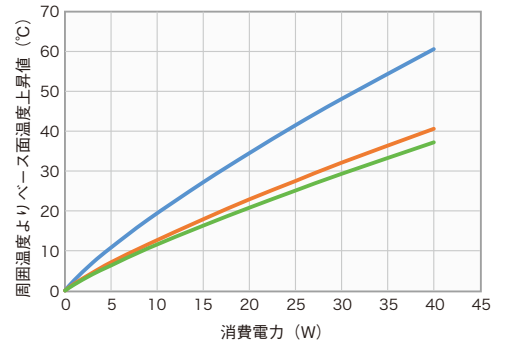

33F250

単位重量：8.510kg/m

1:2.75

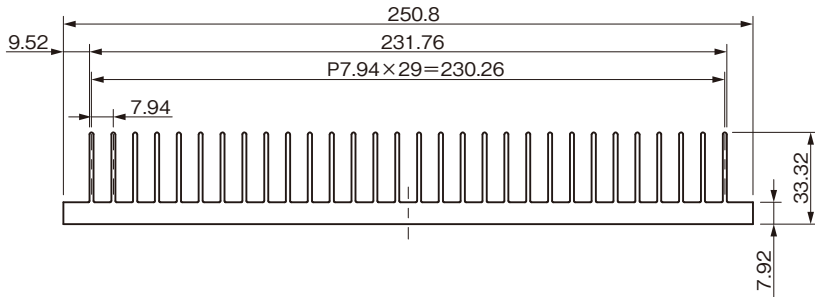

L寸	熱抵抗 (°C/W)
L=50	1
L=100	0.7
L=150	0.5

— L=50
— L=100
— L=150

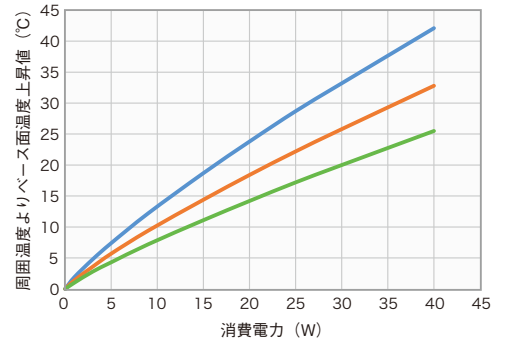

35F159

単位重量：3.820kg/m

1:2.25

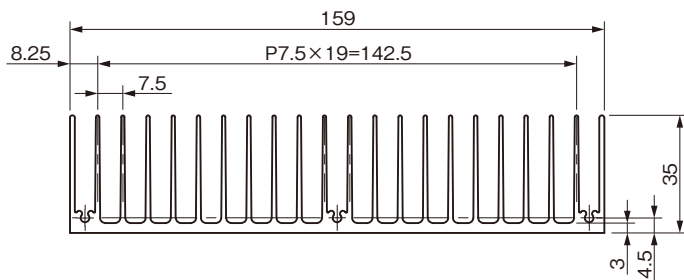

L寸	熱抵抗 (°C/W)
L50	1.2
L100	0.9
L150	0.7

— L=50
— L=100
— L=150

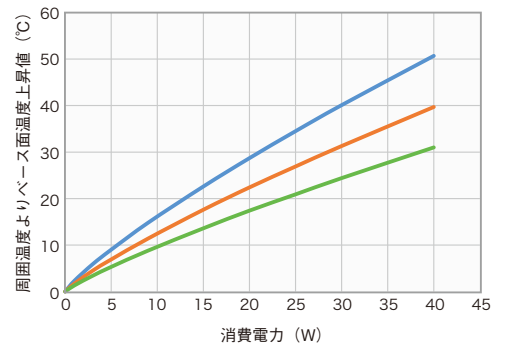

40F40

単位重量：1.977kg/m

1:1.8

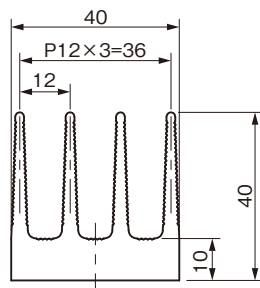

L寸	熱抵抗 (°C/W)
L50	5
L100	3
L150	2.7

— L=50
— L=100
— L=150

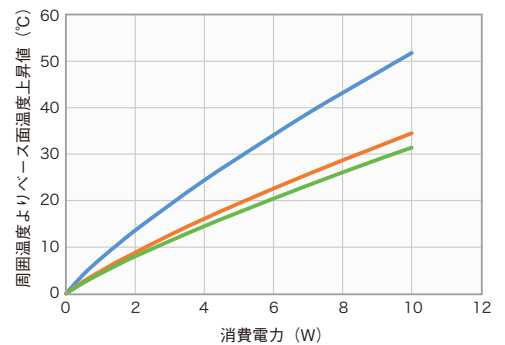

ローレット付

40F52

単位重量：2.505kg/m

1:1.8

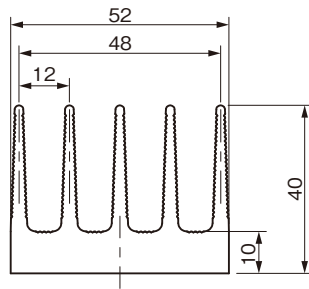

ローレット付

L寸	熱抵抗 (°C/W)
L50	4.1
L100	2.5
L150	2.2

— L=50
— L=100
— L=150

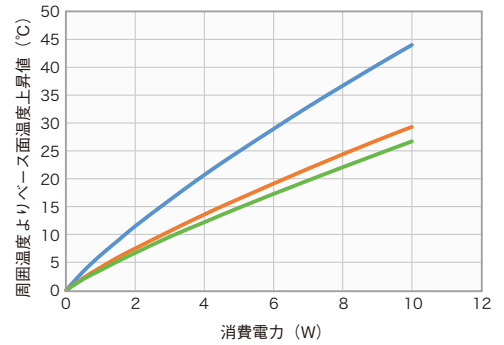

40F64

単位重量：2.813kg/m

1:1.8

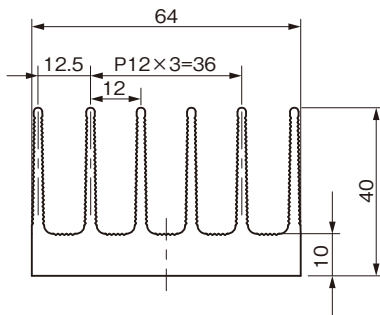

ローレット付

L寸	熱抵抗 (°C/W)
L50	3.4
L100	2.1
L150	1.9

— L=50
— L=100
— L=150

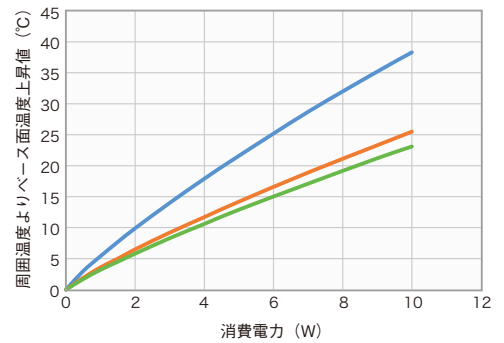

40F78

単位重量：3.972kg/m

1:1.8

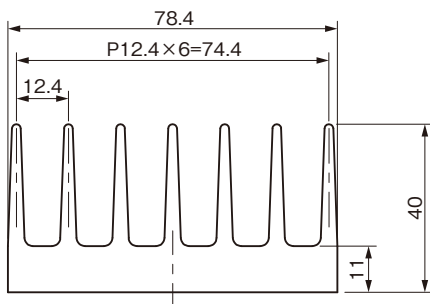

ローレット付

L寸	熱抵抗 (°C/W)
L50	3
L100	1.8
L150	1.7

— L=50
— L=100
— L=150

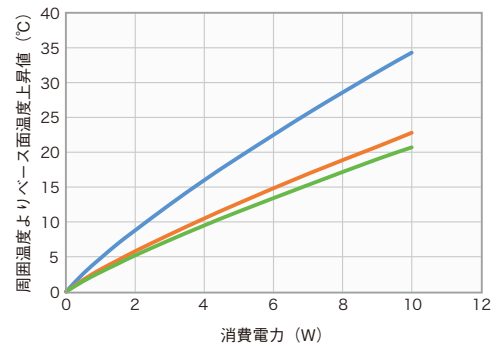

40F88

単位重量：3.810kg/m

1:2.25

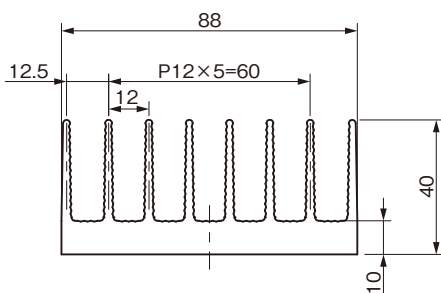

ローレット付

L寸	熱抵抗 (°C/W)
L50	2.6
L100	1.6
L150	1.4

— L=50
— L=100
— L=150

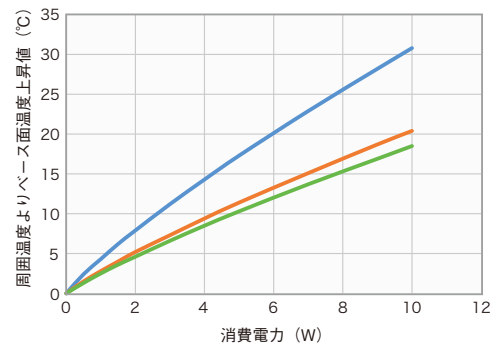

40F100

単位重量：4.680kg/m

1:2.25

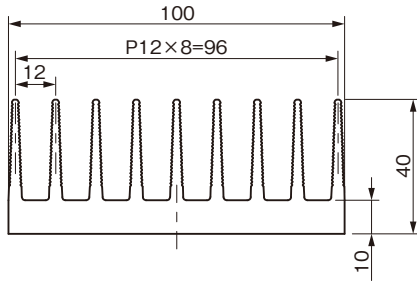

ローレット付

L寸	熱抵抗 (°C/W)
L50	2.4
L100	1.4
L150	1.3

— L=50
— L=100
— L=150

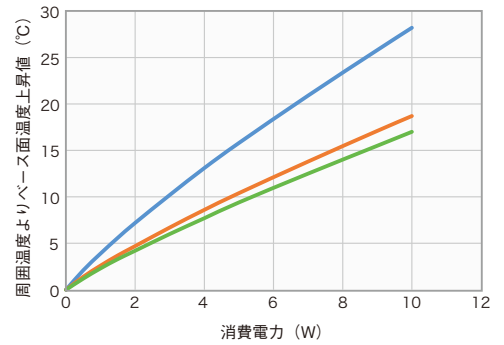

40F136

単位重量：5.835kg/m

1:2.25

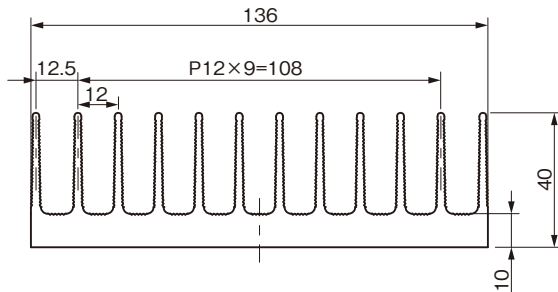

ローレット付

L寸	熱抵抗 (°C/W)
L50	1.8
L100	1.1
L150	1

— L=50
— L=100
— L=150

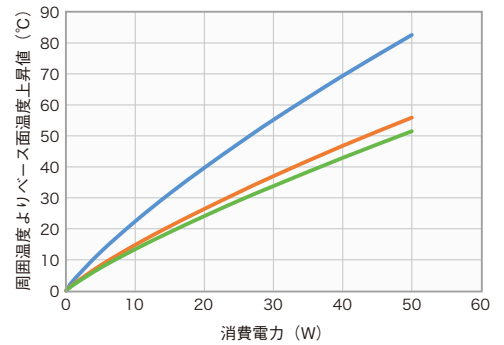

40F160

単位重量：7.706kg/m

1:2.25

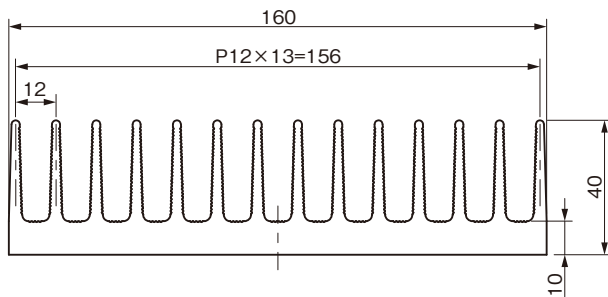

ローレット付

L寸	熱抵抗 (°C/W)
L50	1.5
L100	0.9
L150	0.8

— L=50
— L=100
— L=150

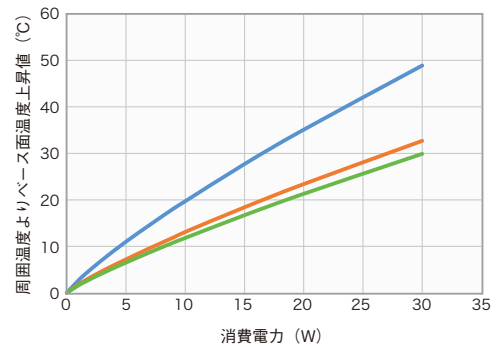

40F220

単位重量：10.500kg/m

1:3.5

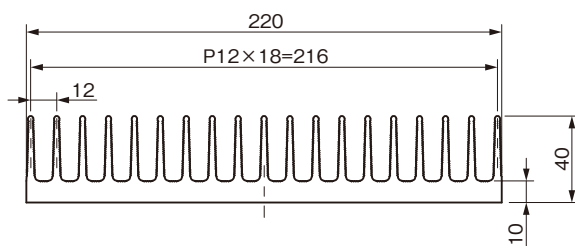

ローレット付

L寸	熱抵抗 (°C/W)
L=50	1.2
L=100	0.7
L=150	0.6

— L=50
— L=100
— L=150

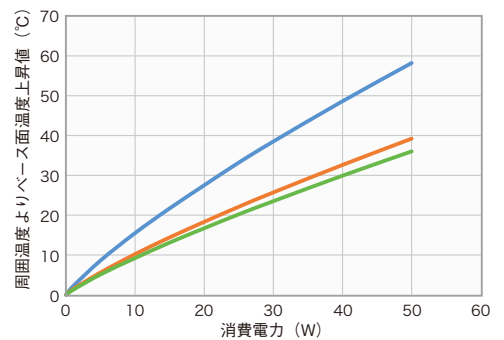

40F256

単位重量：10.079kg/m

1:3.5

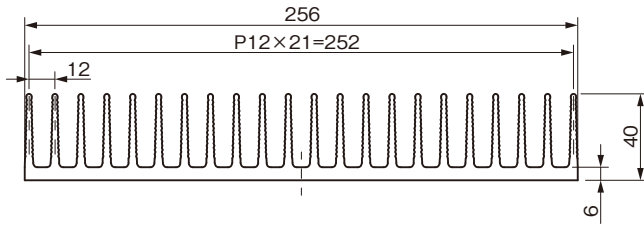

ローレット付

L寸	熱抵抗 (°C/W)
L=50	1.8
L=100	1.1
L=150	1

— L=50
— L=100
— L=150

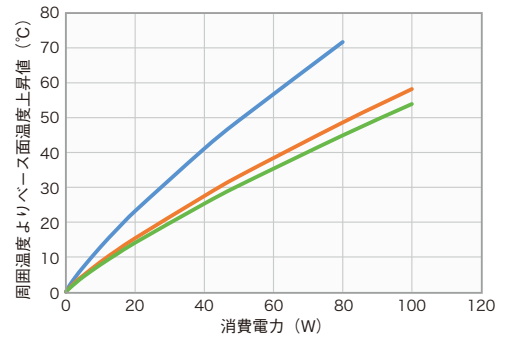

40F268

単位重量：12.592kg/m

1:3.5

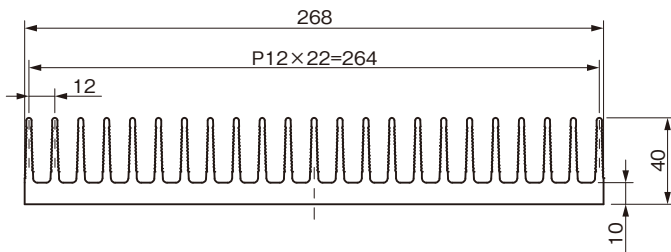

ローレット付

L寸	熱抵抗 (°C/W)
L=50	1
L=100	0.6
L=150	0.5

— L=50
— L=100
— L=150

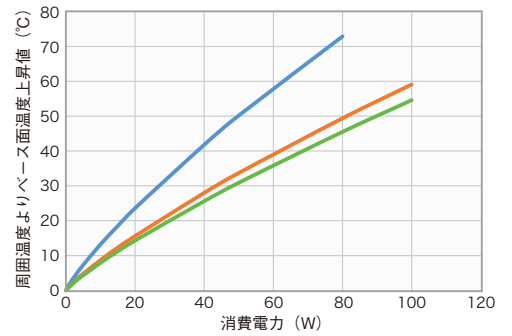

40F273

単位重量：10.500kg/m

1:3.5

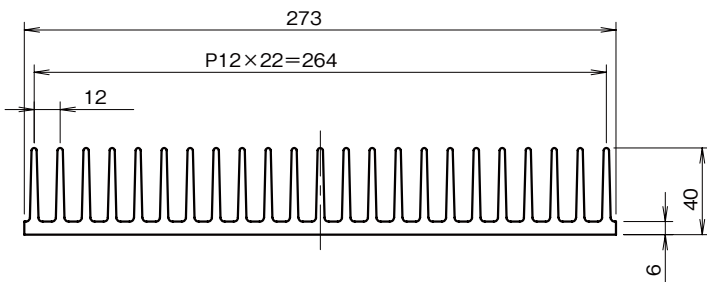

ローレット付

L寸	熱抵抗 (°C/W)
L=50	0.9
L=100	0.6
L=150	0.5

— L=50
— L=100
— L=150

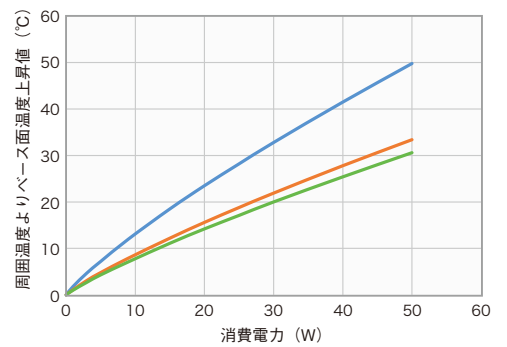

40F304

単位重量：11.959kg/m

1:3.5

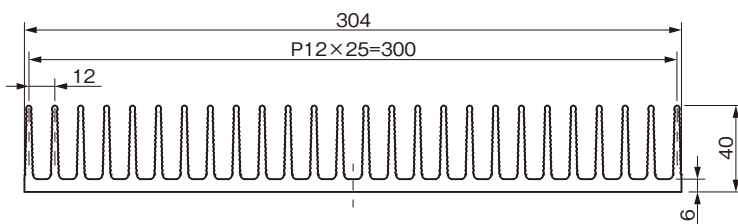

ローレット付

L寸	熱抵抗 (°C/W)
L=50	1.2
L=100	0.7
L=150	0.6

— L=50
— L=100
— L=150

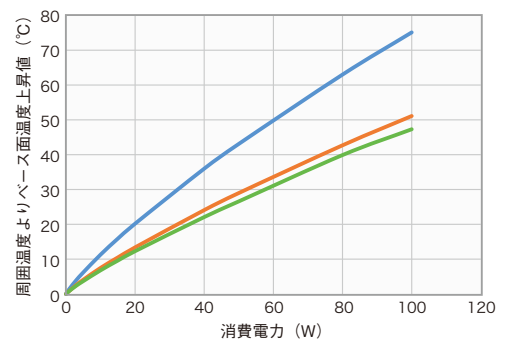

48F170

単位重量：5.752kg/m

1:3

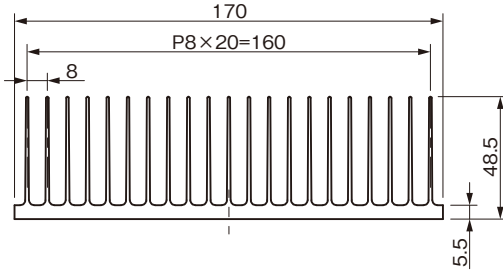

L寸	熱抵抗(°C/W)
L=50	0.9
L=100	0.6
L=150	0.5

— L=50
— L=100
— L=150

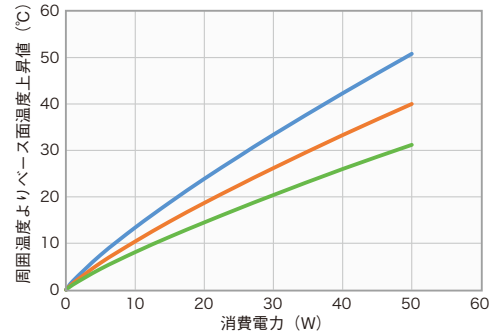

50F147

単位重量：7.003kg/m

1:3

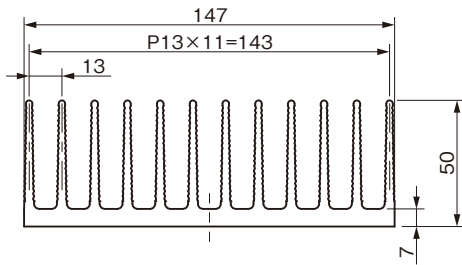

L寸	熱抵抗(°C/W)
L=50	1.4
L=100	0.9
L=150	0.8

— L=50
— L=100
— L=150

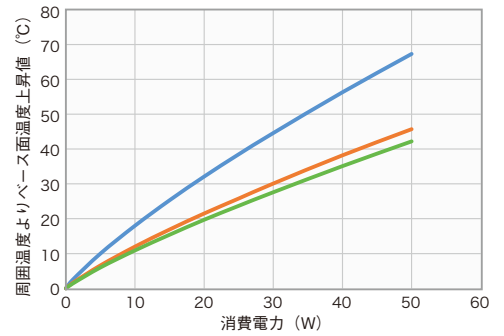

ローレット付

50F199

単位重量：9.445kg/m

1:3

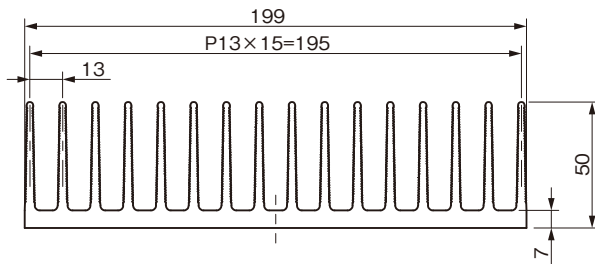

L寸	熱抵抗(°C/W)
L=50	1
L=100	0.7
L=150	0.6

— L=50
— L=100
— L=150

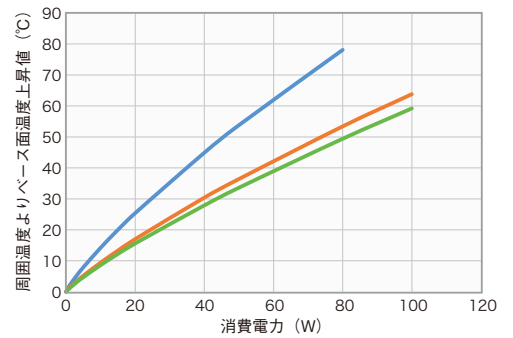

ローレット付

51F112

単位重量：3.964kg/m

1:2.25

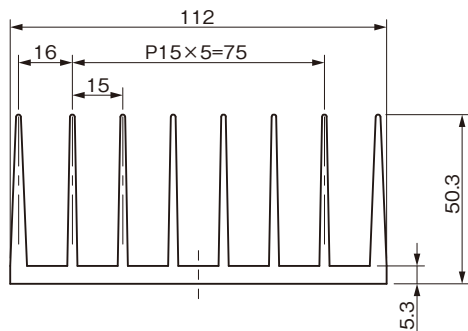

L寸	熱抵抗(°C/W)
L=50	1.9
L=100	1.2
L=150	0.9

— L=50
— L=100
— L=150

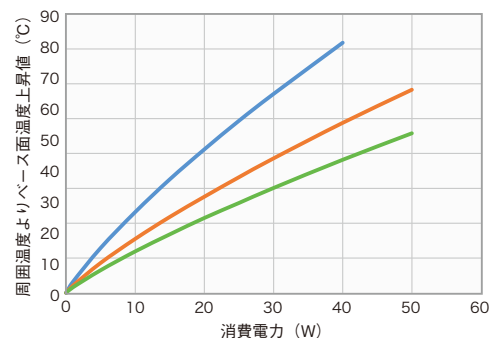

51F349

単位重量：17.280kg/m

1:3.75

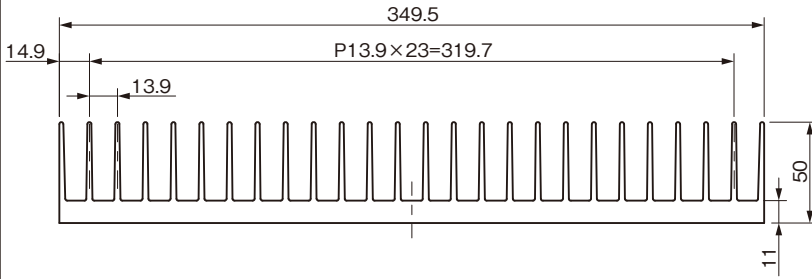

L寸	熱抵抗 (°C/W)
L=50	0.7
L=100	0.4
L=150	0.3

— L=50
— L=100
— L=150

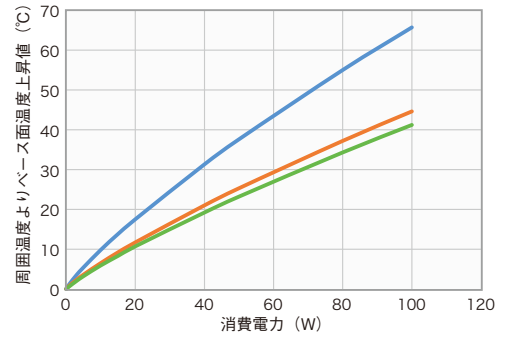

60F56

単位重量：3.983kg/m

1:2.25

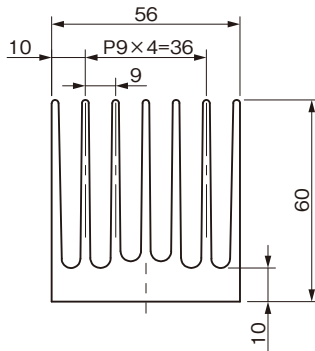

L寸	熱抵抗 (°C/W)
L=50	2.3
L=100	1.7
L=150	1.3

— L=50
— L=100
— L=150

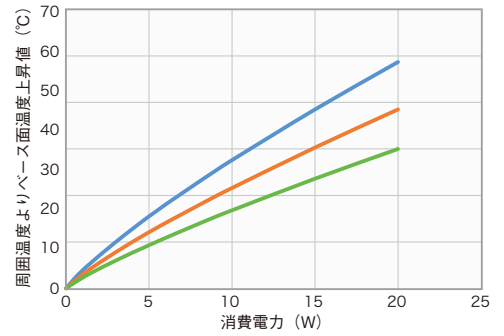

60F60

単位重量：4.849kg/m

1:2.25

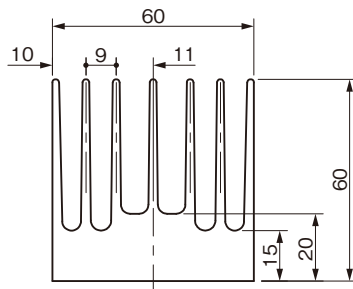

L寸	熱抵抗 (°C/W)
L=50	2.4
L=100	1.8
L=150	1.3

— L=50
— L=100
— L=150

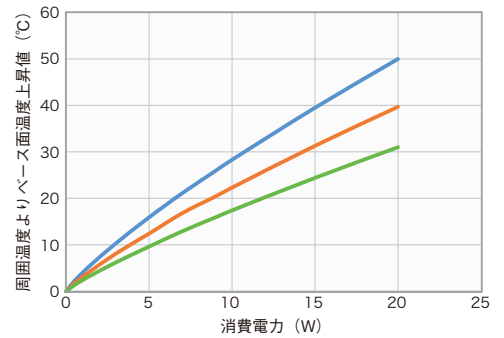

60F110

単位重量：8.126kg/m

1:3

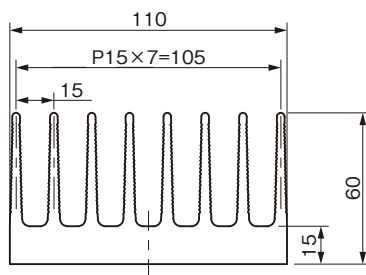

L寸	熱抵抗 (°C/W)
L=50	1.8
L=100	1.1
L=150	1

— L=50
— L=100
— L=150

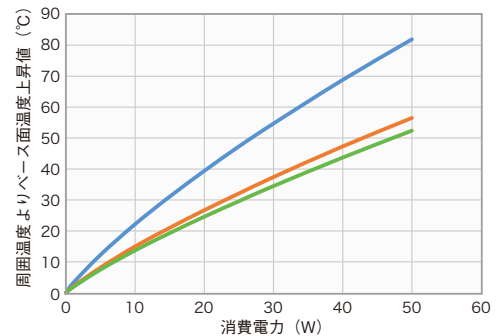

ローレット付

60F155

単位重量：11.361kg/m

1:3

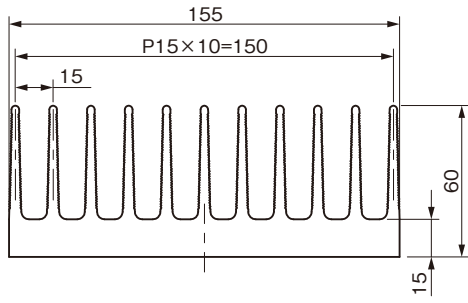

ローレット付

L寸	熱抵抗(°C/W)
L=50	1.3
L=100	0.8
L=150	0.7

— L=50
— L=100
— L=150

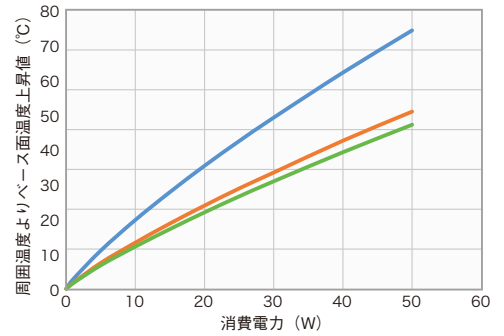

60F230

単位重量：16.654kg/m

1:3

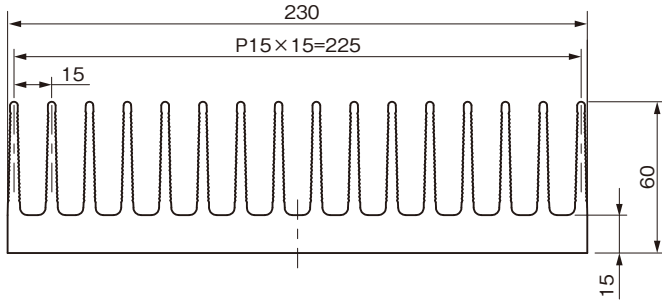

ローレット付

L寸	熱抵抗(°C/W)
L=50	0.9
L=100	0.6
L=150	0.5

— L=50
— L=100
— L=150

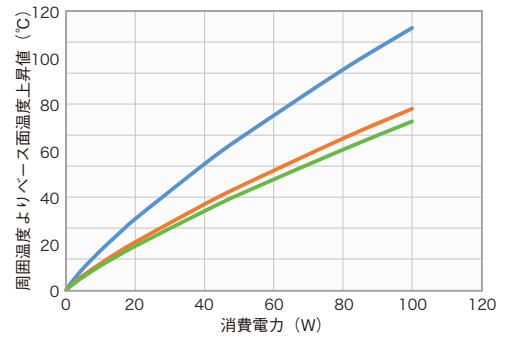

60F260

単位重量：15.012kg/m

1:3

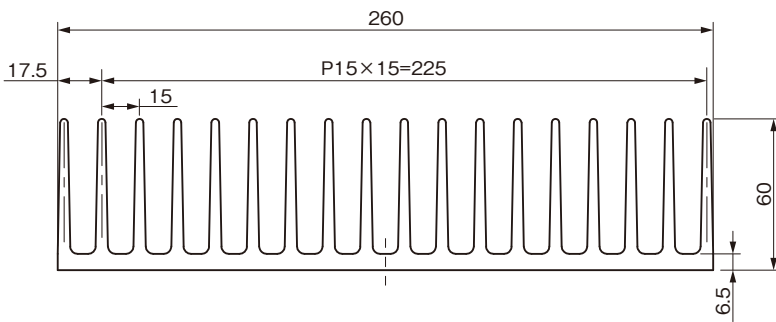

ローレット付

L寸	熱抵抗(°C/W)
L=50	0.8
L=100	0.5
L=150	0.4

— L=50
— L=100
— L=150

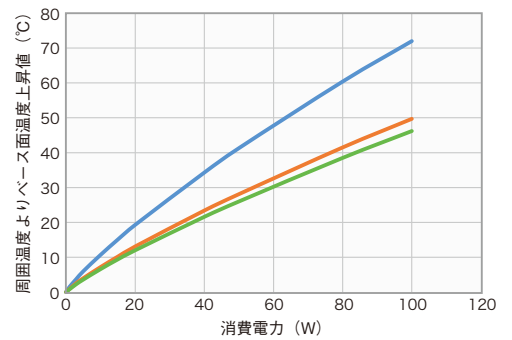

61F170

単位重量：12.490kg/m

1:3

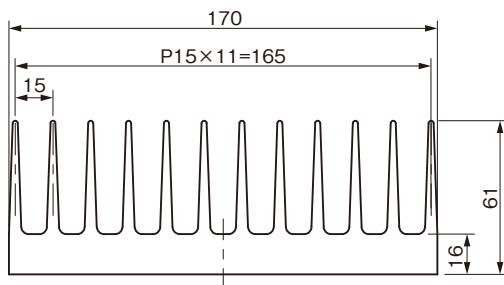

ローレット付

L寸	熱抵抗(°C/W)
L=50	1.2
L=100	0.8
L=150	0.7

— L=50
— L=100
— L=150

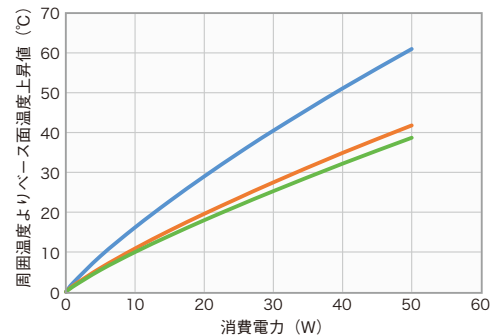

64F133

単位重量：6.834kg/m

1:3

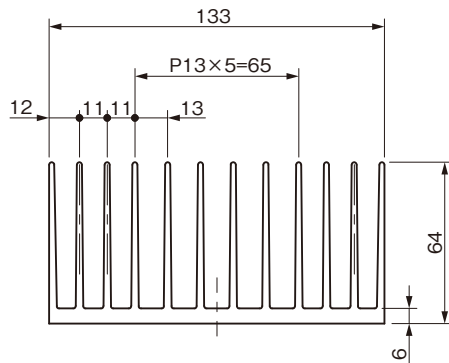

L寸	熱抵抗 (°C/W)
L=50	1.2
L=100	0.7
L=150	0.6

— L=50
— L=100
— L=150

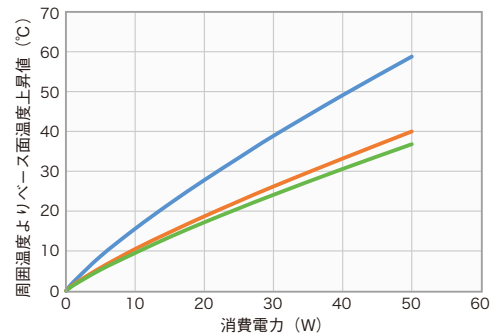

67F103

単位重量：6.922kg/m

1:3

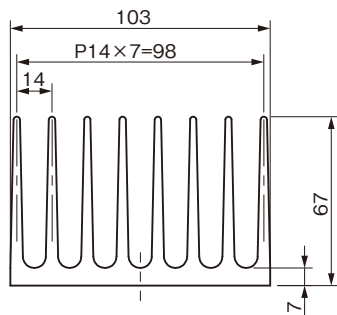

L寸	熱抵抗 (°C/W)
L=50	1.7
L=100	1.1
L=150	1.0

— L=50
— L=100
— L=150

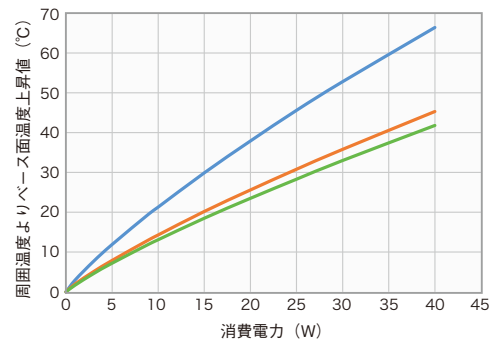

70F197

単位重量：12.400kg/m

1:3

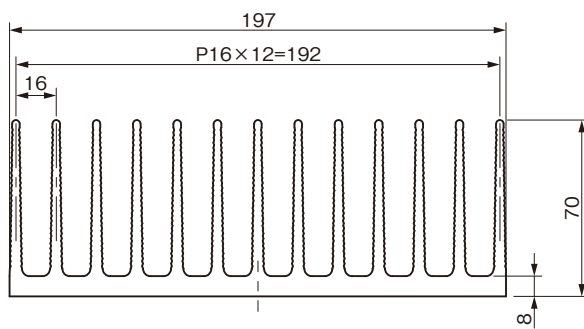

ローレット付

L寸	熱抵抗 (°C/W)
L=50	0.9
L=100	0.6
L=150	0.5

— L=50
— L=100
— L=150

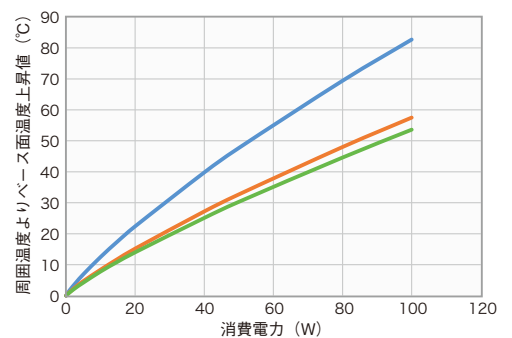

77F125

単位重量：8.913kg/m

1:3

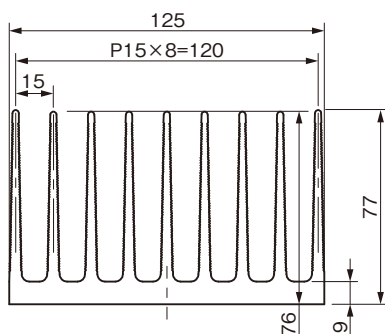

ローレット付

L寸	熱抵抗 (°C/W)
L=50	1.2
L=100	0.8
L=150	0.7

— L=50
— L=100
— L=150

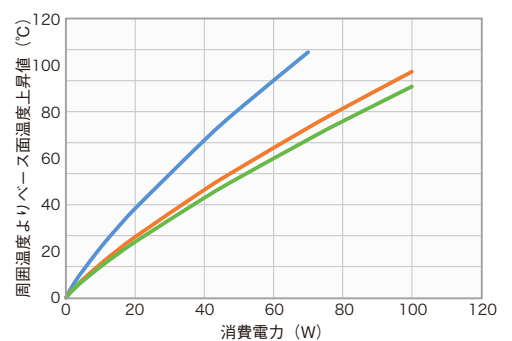

78F160

単位重量：10.138kg/m

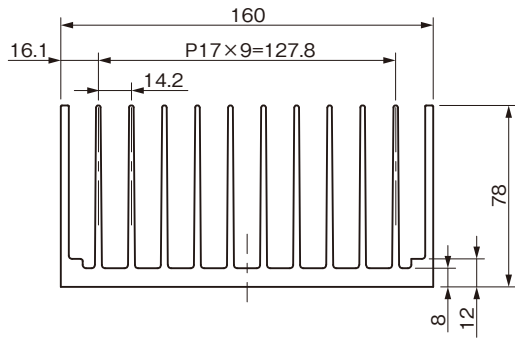

L寸	熱抵抗(°C/W)
L=50	0.9
L=100	0.6
L=150	0.5

— L=50
— L=100
— L=150

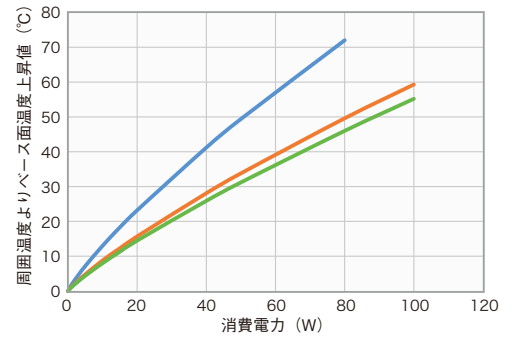

90F125

単位重量：13.840kg/m

1:3.25

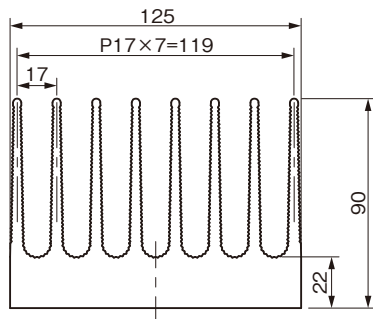

L寸	熱抵抗(°C/W)
L=50	1.2
L=100	0.8
L=150	0.7

— L=50
— L=100
— L=150

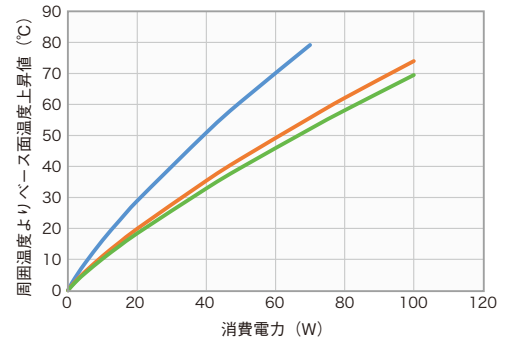

ローレット付

90F193

単位重量：21.173kg/m

1:3.25

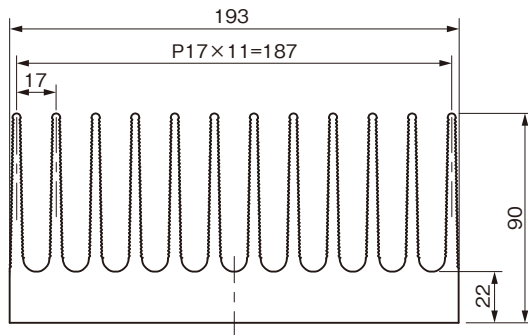

L寸	熱抵抗(°C/W)
L=50	0.8
L=100	0.6
L=150	0.5

— L=50
— L=100
— L=150

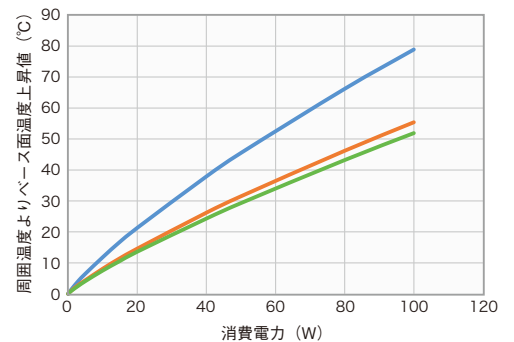

ローレット付

90F294

単位重量：24.460kg/m

1:3.25

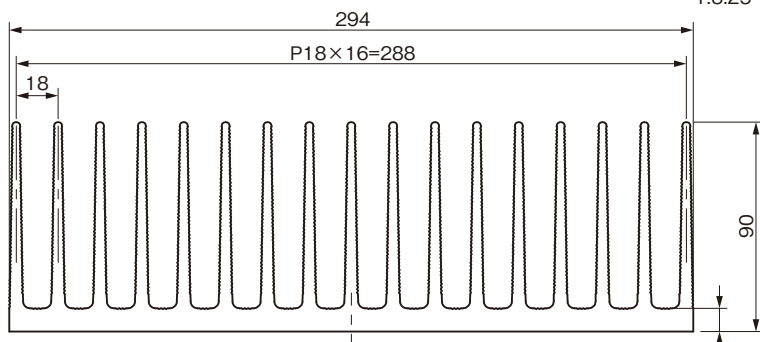

L寸	熱抵抗(°C/W)
L=50	0.5
L=100	0.4
L=150	0.3

— L=50
— L=100
— L=150

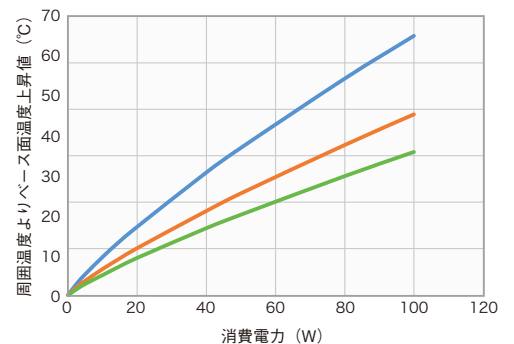

ローレット付